

Май 2022 г.

Руководство по включению в международную заявку нескольких образцов для предотвращения возможных отказов

(Статья 13(1) Женевского акта (1999 г.) и раздел 407 Административной инструкции по применению Гаагского соглашения)

ОБЩАЯ ОГОВОРКА:

Данное Руководство подготовлено по итогам консультаций с ведомствами договаривающихся сторон, уведомивших Международное бюро Всемирной организации интеллектуальной собственности (ВОИС) согласно статье 13(1) Акта 1999 г. о том, что в их применимом законодательстве имеются специальные положения в отношении единства образца, и с ведомствами договаривающихся сторон, в которых действует «система зависимого образца»¹. Руководство призвано помочь заявителям избежать возможных отказов со стороны этих ведомств. Оно не является ни всеобъемлющим, ни самодостаточным. Рекомендации этих ведомств приведены в конце настоящего документа.

¹ На момент выпуска настоящего Руководства насчитывается девять договаривающихся сторон, которые сделали заявление в отношении единства образца, и две договаривающиеся стороны, где существует «система зависимого образца».

О НАСТОЯЩЕМ РУКОВОДСТВЕ

Заявка, включающая несколько образцов (правило 7 Общей инструкция к Акту 1999 г. и Акту 1960 г. Гаагского соглашения)

Заявитель может включить в одну международную заявку несколько образцов (не более 100) при условии, что они относятся к одному и тому же классу Локарнской классификации (правила 7(3)(v) и (7) Общей инструкции).

Однако ведомства ряда договаривающихся сторон могут отказать в признании действия международной регистрации, *в которую включено несколько образцов*, в силу положений своего внутреннего законодательства, касающихся единства образцов или зависимых образцов.

Единство образца (статья 13(1) Акта 1999 г.)

Договаривающаяся сторона, законодательство которой на момент, когда она становится стороной Акта 1999 г., требует, чтобы промышленные образцы, являющиеся объектом одной и той же заявки, отвечали требованию единства замысла, единства изготовления или единства использования, либо принадлежали к одному и тому же комплексу или набору изделий, либо чтобы объектом одной заявки был только один независимый и отдельный промышленный образец, может уведомить об этом в заявлении в соответствии со статьей 13(1). В заявлении должны быть изложены эти требования, которые могут различаться в разных договаривающихся сторонах. Перечень договаривающихся сторон, сделавших такое заявление, приводится в таблице в конце настоящего документа.

Данное заявление дает договаривающейся стороне право отказать в признании регистрации при несоблюдении упомянутых требований. Соответственно, некоторые Договаривающиеся стороны, сделавшие такое заявление, принимают решение об отказе и требуют исключения некоторых образцов из международной регистрации. Как правило, проблему такого отказа можно решить с помощью нужной процедуры в соответствующем ведомстве, т.е. путем разделения международной регистрации.

Заявителям, желающим указать договаривающуюся сторону, сделавшую такое заявление, рекомендуется ознакомиться с разделами [Руководства для пользователей Гаагской системы](#): «Как заполнить международную заявку (с помощью бланка DM/1 или eName)?», «Графа 6: количество промышленных образцов, изображений и/или натуральных экземпляров образцов (обязательно)», «Отказ в предоставлении охраны» и «Единство образца».

Зависимые образцы (раздел 407 Административной инструкции)

Япония и Республика Корея не делали заявления в соответствии со статьей 13(1) Акта 1999 г. о требовании в отношении единства промышленного образца, но при подаче заявки, которая включает несколько образцов и в которой указана любая из этих стран, необходимо иметь в виду, что может применяться их «система зависимого образца».

Согласно действующей в этих договаривающихся сторонах «системе зависимого образца» образец (образец В), сходный с другим образцом (образец А), который является предметом той же самой национальной или международной заявки или предшествующей национальной или международной заявки или регистрации и принадлежит одному и тому же лицу, может быть зарегистрирован только в качестве «зависимого образца» (образец В) с указанием его «главного образца» (образец А). Другими словами, если эти два образца считаются сходными, то образец В может быть принят только как образец, зависимый от образца А². На один главный образец может приходиться несколько зависимых образцов, в то время как на один зависимый образец должен приходиться только один главный образец.

В случае применения концепции зависимого образца неупоминание в международной заявке главного образца и зависимых образцов может стать причиной отказа ведомства этих двух договаривающихся сторон. В свою очередь, причиной отказа может стать указание в международной заявке главного и смежных образцов, когда они не считаются сходными. Проблему такого отказа можно решить с помощью нужной процедуры в соответствующем ведомстве. Любой такой отказ можно преодолеть посредством процедуры в соответствующем ведомстве, представив недостающее или изменив ошибочное указание.

Подробные разъяснения относительно концепции такой «системы зависимого образца» и того, как указывать главный и зависимые образцы в международной заявке, представлены в разделах [Руководства для пользователей Гаагской системы: «Как заполнить международную заявку \(с помощью бланка DM/1 или eHague\)?»](#), «Графа 16: взаимосвязь с главным промышленным образцом (факультативный элемент, применимый только в случае указания Японии и/или Республики Корея)».

Цель руководства

В настоящем Руководстве приведены примеры различных сочетаний нескольких образцов, которые могут быть включены в международную заявку, и показано их значение при указании соответствующих договаривающихся сторон. Цель – снизить риск отказов со стороны ведомств.

Выражение мнения относительно соответствующих требований, включая использование терминов, содержащихся в применимых законах, правилах и/или сделанных заявлениях, не входит в компетенцию Международного бюро. В Руководстве лишь в пояснительных целях затрагивается "сходство образцов" и используется термин "единство образца" в качестве общего понятия, когда несколько образцов могут приниматься конкретным ведомством как единый образец (с его вариантами) или как группа сходных образцов. Определение сходства и другие требования, касающиеся единства образца, относятся к компетенции каждой указанной Договаривающейся стороны. Никакие из этих требований Международным бюро не проверяются.

² Однако во избежание ненужных осложнений в настоящем Руководстве не рассматривается сходство, которое может быть признано между образцом, содержащимся в представленной международной заявке, и образцом, содержащимся в предшествующей заявке или регистрации.

СОДЕРЖАНИЕ

- (1) Различные образцы разных изделий
- (2) Различные образцы для одного и того же обозначения изделия
- (3) Образцы различных заявленных элементов разных изделий
- (4) Различия в цвете
- (5) Различия в нанесенном на поверхность несущественном украшении
- (6) Различия в пропорциях
- (7) Различия в количестве повторяющихся элементов
- (8) Различия в незначительных деталях
- (9) Образцы идентичны по форме, но различаются по графическому изображению
- (10) Образец набора изделий, представленного несколькими образцами
- (11) Образец набора изделий, представленный в виде единого образца с несколькими изображениями

СОЧЕТАНИЯ НЕСКОЛЬКИХ ОБРАЗЦОВ И РЕКОМЕНДАЦИИ

(1) Различные образцы разных изделий

В международную заявку включены два приведенных ниже образца, которые относятся к одному классу Локарнской классификации (зажимы для бумаги: LOC19-02, пастели: LOC19-06). Сами изделия и общая форма образцов существенно различаются.

Пример:

(Образец 1) Обозначение изделия: «Зажим для бумаги»

(Образец 2) Обозначение изделия: «Пастель»

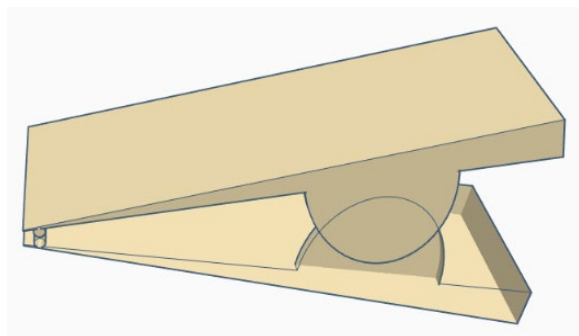

1.1



2.1

(2) Различные образцы для одного и того же обозначения изделия

В международную заявку включены два приведенных ниже образца для одного и того же обозначения изделия. Однако образцы существенно различаются по своей форме в целом.

Пример:

(Образец 1) Обозначение изделия: «Ваза для цветов»

(Образец 2) Обозначение изделия: «Ваза для цветов»

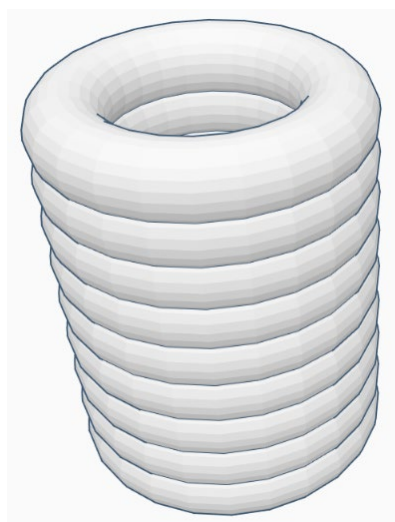

1.1

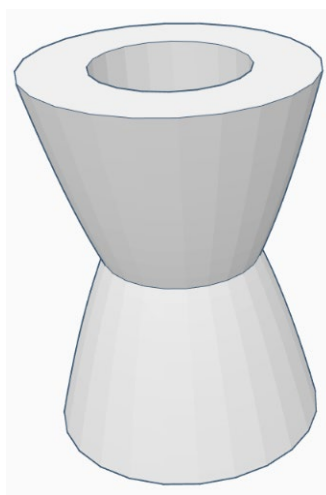

2.1

(3) Образцы различных заявленных элементов разных изделий

В международную заявку включены два приведенных ниже образца идентичного изделия. Представленные изделия выглядят идентично, но в случае образца № 1 заявлено все изделие (емкость для жидкости и ручка), а образца № 2 – лишь его определенный элемент (ручка), права же на другие элементы не заявляются.

Пример:

(Образец 1) Обозначение изделия: «Чашка»”

(Образец 2) Обозначение изделия: «Чашка»

Описание: часть, показанная на рисунке пунктиром, не является элементом заявленного образца.

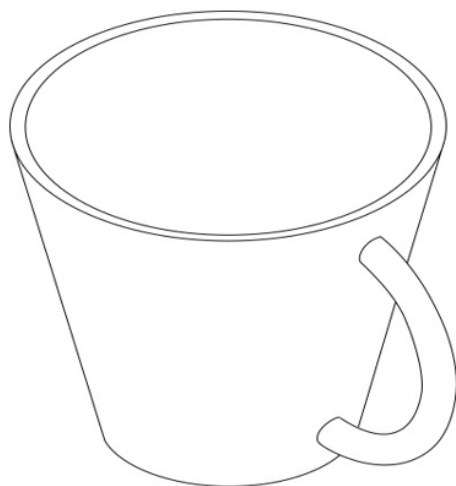

1.1

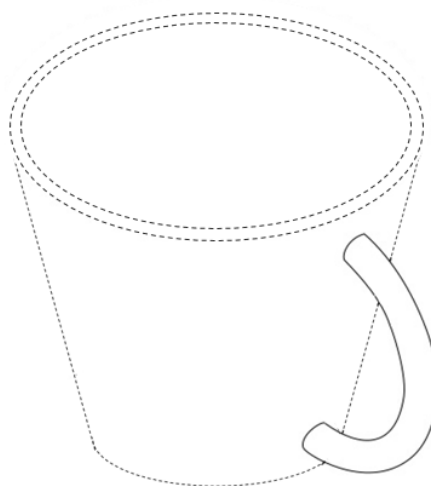

2.1

РЕКОМЕНДАЦИЯ

Единство образца

В трех вышеуказанных случаях ((1) – (3)) образцы не могут считаться отвечающими требованию единства образца. Соответствующее ведомство может вынести решение об отказе до выполнения требования единства образца и потребовать исключения одного из двух образцов. Вместе с тем требование единства образца может быть соблюдено в зависимости от объема заявленных элементов двух образцов в случае (3)³

³ Комментарий Ведомства по патентам и товарным знакам США (ВПТЗ США): для целей указания Соединенных Штатов Америки варианты реализации образца в целом, а также его отдельных элементов и частей, не могут быть включены в одну заявку, если по своим внешним признакам они содержат патентоспособные отличия. Однако описание образца может в рамках одной заявки охватывать различные по объему варианты реализации одного и того же изобретательского замысла, если эти варианты реализации не содержат патентоспособных отличий. При решении вопроса о том, можно ли сохранить в одной заявке различные по объему варианты, они должны иметь в целом одинаковый внешний вид, а разница в объеме должна быть недостаточной для патентоспособного отличия одного образца от другого. Различия могут считаться недостаточными для патентоспособного отличия, если они незначительны или очевидны для обычного дизайнера.

Зависимые образцы

Образцы нельзя считать схожими. В этих случаях нецелесообразно указывать главный и зависимый образцы. Однако возможны ситуации, когда образцы считаются сходными, в зависимости от объема заявленных элементов двух образцов, как в случае (3).

(4) Различия в цвете

В международную заявку включены три приведенных ниже образца одного и того же изделия. При одинаковой общей форме они различаются по цвету крышки (крышки образцов 1, 2 и 3 окрашены соответственно в красный, желтый и синий цвета).

Пример:

(Образцы 1 – 3) Обозначение изделия: «Флаконы для косметики»

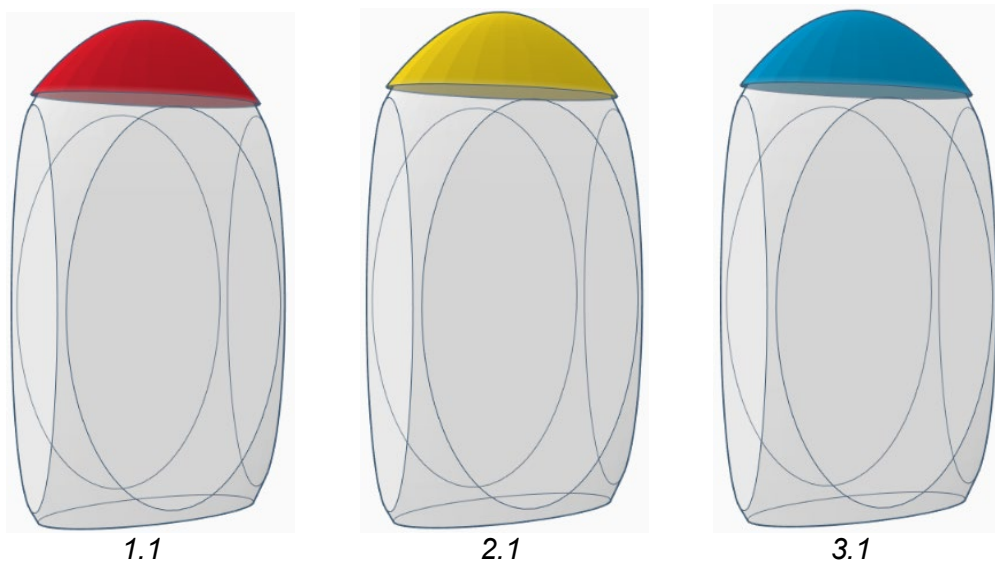

(5) Различия в нанесенном на поверхность несущественном украшении

В международную заявку включены три приведенных ниже образца одного и того же изделия. При одинаковой общей форме имеются различия в несущественном элементе нанесенного на поверхность украшения (Образцы 1, 2 и 3 имеют форму соответственно шестиугольника, сердца и звезды).

Пример:

(Образцы 1 – 3) Обозначение изделия: «Флаконы для косметики»

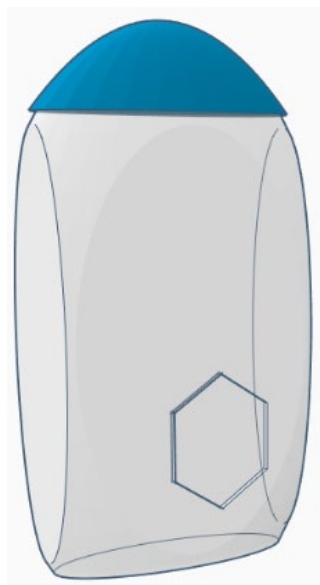

1.1

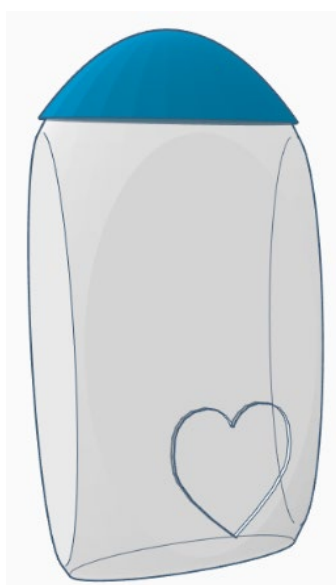

2.1

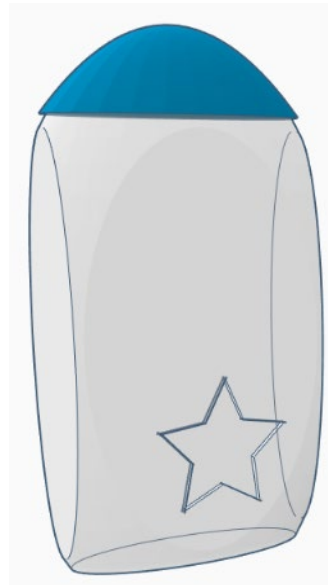

3.1

(6) Различия в пропорциях

В международную заявку включены три приведенных ниже образца одного и того же изделия. При одинаковых существенных параметрах имеются различия в вертикальных или горизонтальных размерах (образец 1: стандартный размер, образец 2: уже, чем образец 1, образец 3: короче, чем образец 1).

Пример:

(Образцы 1 – 3) Обозначение: «Флаконы для косметики»

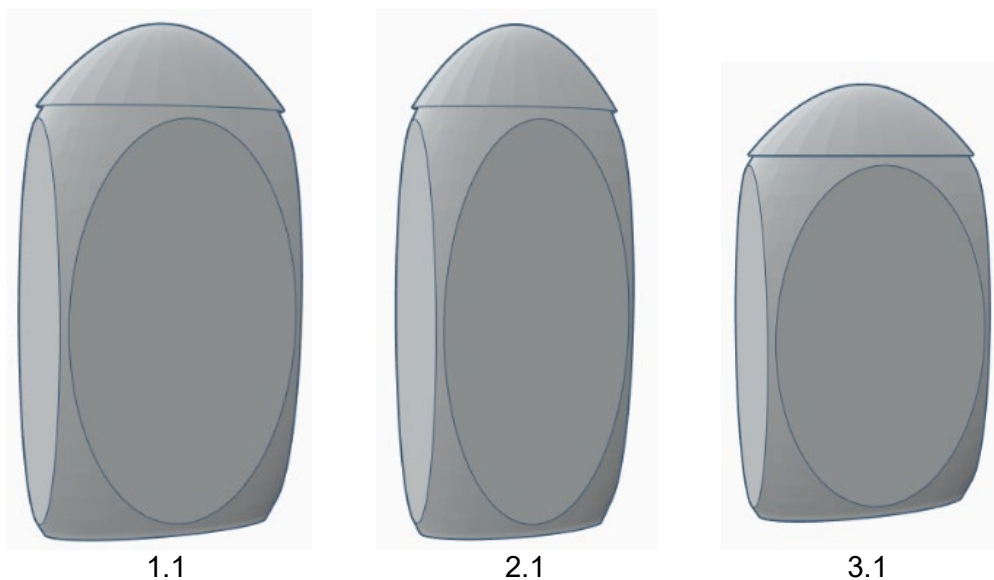

(7) Различия в количестве повторяющихся элементов

В международную заявку включены два приведенных ниже образца одного и того же изделия. В целом они выглядят одинаково, но различаются по количеству спиц (на образцах 1 и 2 соответственно 18 и 24 спицы).

Пример:

(Образцы 1 и 2) Обозначение изделия: «Автомобильные диски»

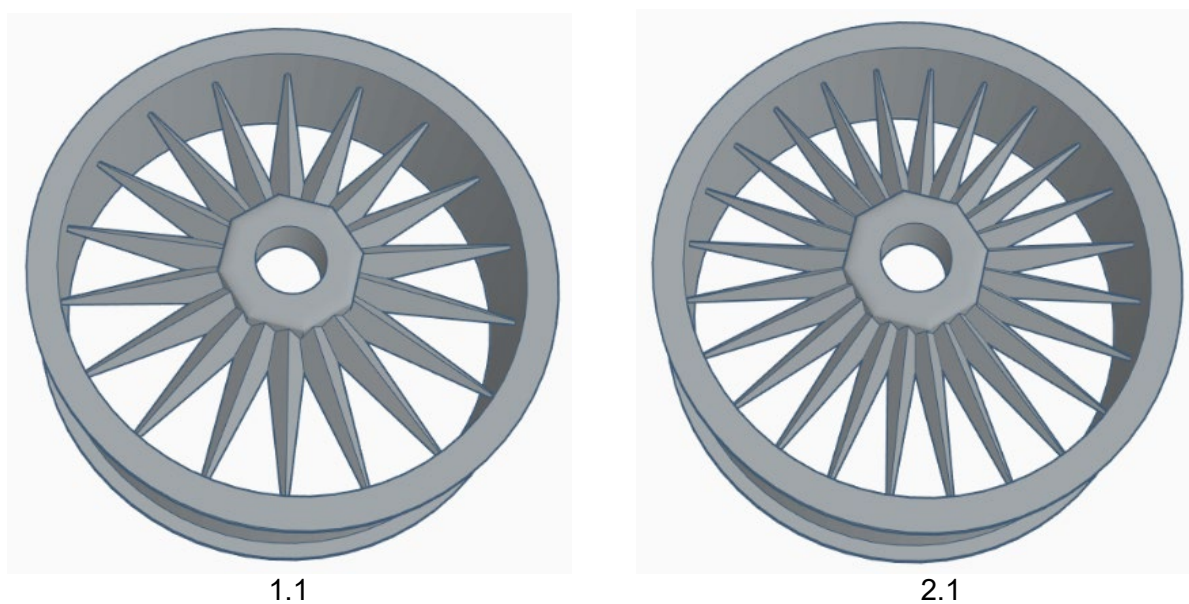

(8) Различия в незначительных деталях

В международную заявку включены два приведенных ниже образца одного и того же изделия. В целом они выглядят одинаково, но различаются несущественным элементом (в образце 2 монтажный компонент снабжен кольцом).

Пример:

(Образцы 1 и 2) Обозначение изделия: «Боковое зеркало для автотранспортных средств»

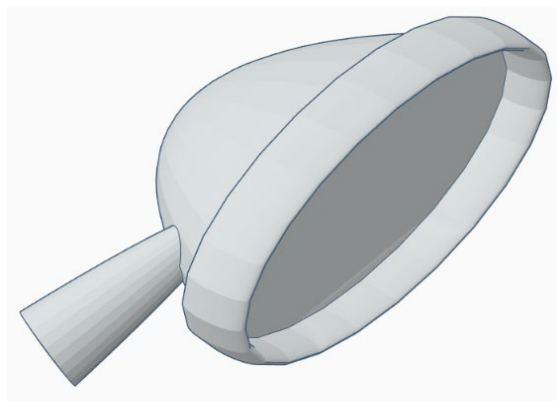

1.1

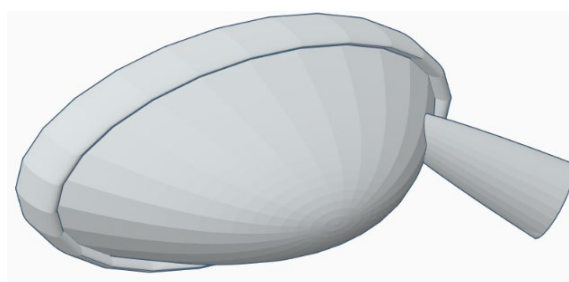

1.2

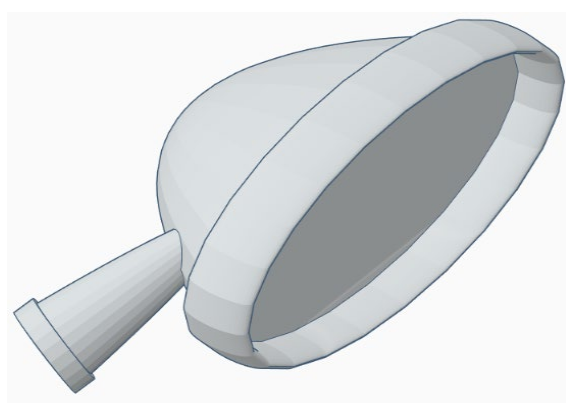

2.1

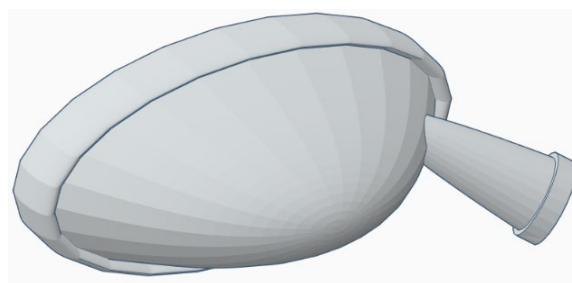

2.2

РЕКОМЕНДАЦИЯ

В примерах (4) – (8) показаны различные сочетания нескольких образцов. Подобные случаи могут рассматриваться соответствующими ведомствами как варианты одного и того же образца или группы сходных образцов.

Единство образца

Если рассматривать образцы как варианты одного и того же образца или группы сходных образцов, отвечающих применимому требованию единства образца, они должны быть приняты соответствующим ведомством.

Зависимые образцы

Заявитель может рассмотреть возможность выбора одного из образцов в качестве главного относительно другого образца (других образцов) (например, главный образец: образец 1 и зависимый образец: образец 2). При наличии более двух сходных образцов заявителю следует выбрать в качестве главного образец, сходный со всеми этими образцами. В примере (б) сходными можно считать образцы 1 и 2 и образцы 1 и 3, поскольку они отличаются только соответственно шириной или высотой, но в случае образцов 2 и 3 такой вывод менее вероятен, поскольку они отличаются как по ширине, так и по высоте. Поэтому заявителю следует рассмотреть вариант выбора образца 1 в качестве главного, а образцов 2 и 3 в качестве зависимых, не выбирая образец 2 или 3 в качестве главного для остальных.

(9) Образцы идентичны по форме, но различаются по графическому изображению

В международную заявку включены два приведенных ниже образца. Оба образца идентичны по форме, но графически изображены по-разному (образец 1: чертеж и образец 2: цветная компьютерная графика)

Пример:

(Образец 1) Обозначение изделия: «Чашка»

(Образец 2) Обозначение изделия: «Чашка»

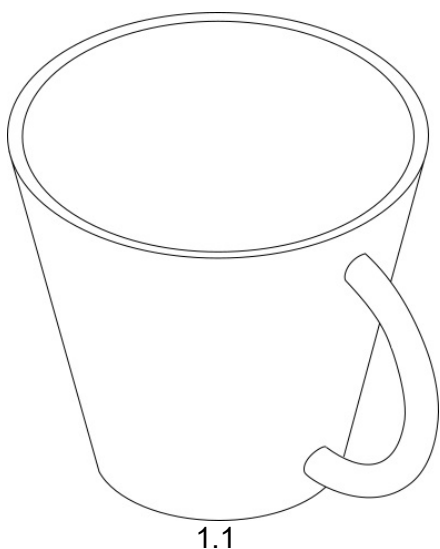

РЕКОМЕНДАЦИЯ

Даже при совпадении формы эти образцы могут быть сочтены разными с признанием все же их схожести.

Единство образца

Если рассматривать эти два образца как варианты одного и того же образца или группы сходных образцов, отвечающих применимому требованию единства образца, они должны быть приняты соответствующим ведомством.

Зависимые образцы

Заявитель может рассмотреть возможность выбора одного из образцов в качестве главного относительно другого образца. В рассматриваемом конкретном случае в качестве главного, как правило, выбирался бы образец 1 в силу его потенциальной сферы действия права на образец.

(10) Образец набора изделий, представленного несколькими образцами

В международную заявку включены три приведенных ниже образца. Образец 1 демонстрирует весь набор изделий, а образцы 2 и 3 – каждое изделие этого набора.

Пример:

(Образец 1) Обозначение изделия: «Набор: стол и табуреты»

(Образец 2) Обозначение изделия: «Стол»

(Образец 3) Обозначение изделия: «Табурет»

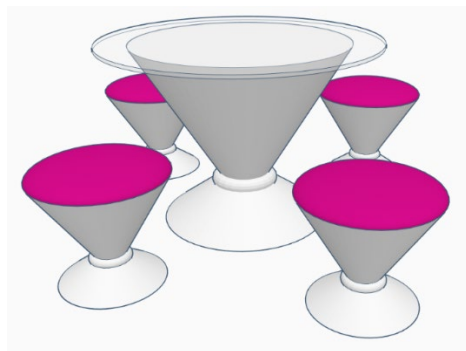

1.1

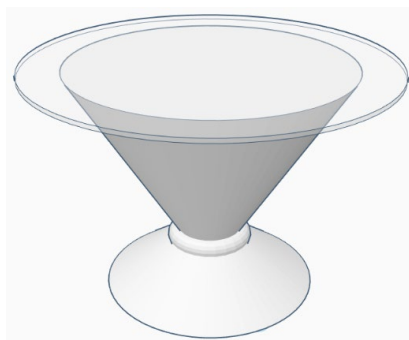

2.1



3.1

РЕКОМЕНДАЦИЯ

Эти три образца представлены как отдельные образцы (т.е. образцы 1, 2 и 3), но на изображении образца 1 показаны образцы 2 и 3, а его товарное обозначение – «*Набор: стол и табуреты*».

Единство образца

Из обозначения изделия, присвоенного образцу 1, следует, что образцы 2 и 3 представляют его отдельные составные элементы. Кроме того, в этих образцах просматривается общий замысел (сочетание двух конусов). Эти три образца могут быть приняты ведомствами соответствующих договаривающихся сторон, которые указывают набор образцов в качестве одного из требований в заявлении согласно статье 13(1). Однако в настоящем Руководстве не рассматривается вопрос о том, считаются ли образцы 2 и 3 также самостоятельными образцами или же просто рассматриваются соответствующим ведомством как составные элементы образца 1.

Зависимые образцы

Эти три образца будут рассматриваться как отдельные и независимые образцы, не связанные друг с другом по сходству. В данном случае указывать главный и зависимые образцы нецелесообразно⁴

(11) Образец набора изделий, представленный в виде единого образца с несколькими изображениями

В международную заявку включен приведенный ниже единый образец. На рисунке 1.1 показан набор изделий, а на рисунках 1.2 и 1.3 – каждый из входящих в него элементов.

Пример:

(Образец 1) Обозначение изделия: «Набор: стол и табуреты»

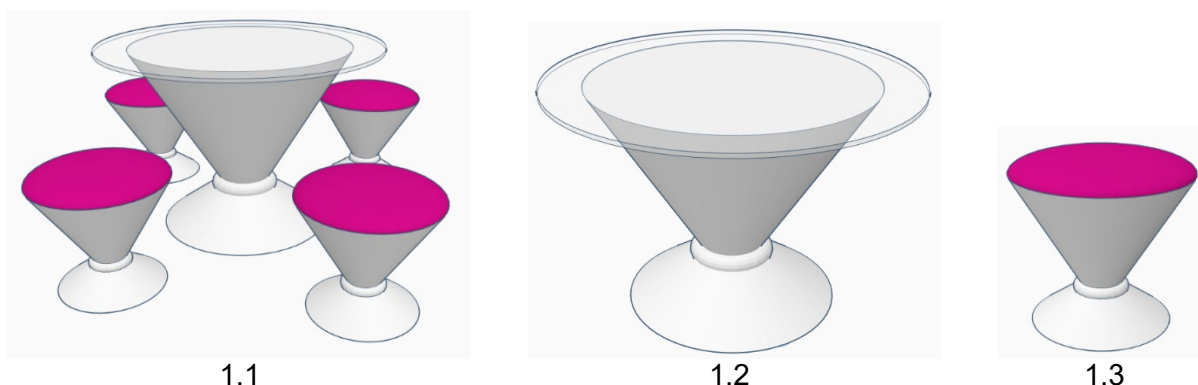

РЕКОМЕНДАЦИЯ

Рассматриваемый образец и его изображения те же, что и в предыдущем примере. Однако образец представлен как единый образец с несколькими изображениями (1.1, 1.2 и 1.3). Название изделия указывает на то, что это образец набора.

Единство образца

Поскольку образец представлен как единый образец, вопрос о допустимости нескольких образцов, поданных и зарегистрированных в Международном бюро, более не возникает. Отказ со стороны ведомства любой договаривающейся стороны все же возможен по существу, в частности из-за определения образца⁵.

Зависимые образцы

Поскольку образец представлен в виде единого образца, указать главный образец не представляется возможным. Концепция зависимого образца не применима, и отказа на основании этого требования со стороны соответствующего ведомства не последует.

⁴ Однако возможны ситуации, когда некоторые из этих образцов будут сочтены схожими. Например, если в данном примере на изображении образца № 1 другой стул, схожий с образцом № 3, был бы показан в качестве образца № 4, заявитель мог рассмотреть возможность выбора одного из этих образцов в качестве главного по отношению к другому образцу.

⁵ Например, Республика Корея в соответствии с правилом 9(3) Общей инструкции сделала заявление о том, что если образец отображает набор изделий, то требуются одно изображение всего набора и соответственно изображения каждого из его компонентов.

**ПЕРЕЧЕНЬ ПРИМЕРОВ И РЕКОМЕНДАЦИЙ ВЕДОМСТВ СООТВЕТСТВУЮЩИХ
ДОГОВАРИВАЮЩИХСЯ СТОРОН**

ПРИМЕРЫ	Требования в отношении единства образца и другие требования, уведомление о которых сделано в заявлении в соответствии со статьей 13(1)										Зависимые образцы	
	CN*	EE	KG	MX*	RO	RU*	SY	TJ	US*	VN*	JP	KR
(1) Различные образцы разных изделий	X	X		X	○	X			X		--	--
(2) Различные образцы для одного и того же изделия	X	X		X	⊙	X			X		--	--
(3) Идентичные образцы с различными заявленными элементами	○	○		X	○	X			X		◇	--
(4) Различия в цвете	○	⊙		⊙	⊙	⊙			○		◇	◇
(5) Различия в нанесенном на поверхность несущественном украшении	○	⊙		⊙	⊙	○			○		◇	◇
(6) Различия в пропорциях	⊙	⊙		⊙	⊙	○			○		◇	◇
(7) Различия в количестве повторяющихся элементов	○	⊙		⊙	⊙	○			○		◇	◇
(8) Различия в незначительных деталях	⊙	⊙		○	⊙	○			○		◇	◇
(9) Образцы идентичны по форме, но различаются по графическому изображению	○	X		⊙	⊙	⊙			○		◇	◇
(10) Образец набора изделий, представленного несколькими образцами	○	X		X	⊙	⊙			X		-- ⁶	-- ⁶
(11) Образец набора изделий, представленный в виде единого образца с несколькими изображениями	X	○		⊙	X	⊙			○		--	--

Единство образца (допустимость включения нескольких образцов в единую заявку)

⊙: Допустимо ○: В зависимости от обстоятельств X: Следует ожидать отказа

CN: Китай*; EE: Эстония; KG: Кыргызстан; MX: Мексика*; RO: Румыния;
RU: Российская Федерация*; SY: Сирийская Арабская Республика;
TJ: Таджикистан; US: Соединенные Штаты Америки*; VN: Вьетнам*

* В случае отказа со стороны ведомства любой из этих договаривающихся сторон на основании несоблюдения требований, уведомление о которых сделано в заявлении, любой дополнительный образец, не соответствующий применимым требованиям, должен быть исключен из международной регистрации посредством процедуры в соответствующем ведомстве.

Примечание для Китая: если в заявке фигурирует два или более «сходных образца» одного и того же изделия, общее число таких образцов не должно превышать 10 и заявитель должен указать один из них в качестве главного образца, сходного со всеми остальными.

⁶ Касается конкретного случая, описанного в сноске 5.

Указание главного образца (и зависимых образцов)

◇: Может требоваться (в зависимости от обстоятельств) --: Не требуется

JP: Япония; KR: Республика Корея

Следует учитывать, что указания ведомств носят общий характер и не основываются на конкретных примерах, приведенных в настоящем Руководстве.